

FE 18



Moquette washer
Lave tapis
Lavatappeti
Maszyna do
prania dywanów

Operating Instructions
Mode d'emploi
Istruzioni per l'uso
Manual de instrucciones



Warnhinweise, Recommandations importantes, Avvertenze, Warnings, Waarscuwingen, Advertencias



D A CH

Bitte lesen Sie die Bedienungsanleitung aufmerksam durch. Behalten Sie dieses Dokument, damit Sie jeder Zeit auf den Inhalt zurück greifen können. Verpackungsmaterialien (Plastikbeutel, Klammern oder Krampen usw.) bitte für Säuglinge und Kleinkinder unzugänglich aufbewahren und sofort entsorgen. Bitte überprüfen Sie den Kartoninhalt auf Vollständigkeit. Der Staubsauger darf nur mit Wechselstrom, gemäß den Angaben des Typenschildes, verwendet werden. Die Steckdose muss der Leistungsaufnahme des Staubsaugers entsprechen. Keine entzündbaren Stoffe (Benzin, Lösungsmittel, Lacke etc.) aufsaugen. Explosions- und Brandgefahr. Kein Wasser aufsaugen! Stromschlaggefahr. Bei Nichtgebrauch des Staubsaugers den Netzstecker herausziehen. Bei evtl. Defekten das Gerät durch eine autorisierte Verkaufsstelle reparieren lassen. Bei unsachgemäßem Gebrauch des Staubsaugers sowie der Verwendung von nicht Originalteilen erlischt die Garantie, und der Hersteller übernimmt keine Verantwortung. **Dieses elektrische Gerät darf nicht von Personen benutzt werden, die unter verringerten psychischen, sensorischen oder geistigen Fähigkeiten leiden. Ebenfalls sollte dieses Produkt nicht von Personen ohne Anwendungserfahrung und Kenntnis benutzt werden, es sei denn die Sicherheit der Person wird bei Gebrauch des Gerätes durch Anwesenheit verantwortlicher Personen gewährleistet.** Kleinkinder müssen überwacht werden, um sicherzustellen, dass sie nicht mit dem Gerät spielen. Diese Geräte können in unterschiedlichen Einsatzbereiche benutzt werden, wie zum Beispiel in Hotels, Schulen, Krankenhäuser, Fabriken, Geschäften, Büros und in den Wohnhäusern.

B F CH

Lire attentivement les conseils contenus dans cette notice et la conserver avec soin. Les éléments d'emballage (sac plastique, agrafes, etc) étant sources de dangers, ils ne doivent pas rester à la portée des enfants ou de personnes handicapées. Après avoir sorti l'appareil de son emballage, contrôler l'ensemble et vérifier que le voltage de votre installation est identique à celui marqué sur l'appareil. En cas de panne, s'adresser uniquement à un S.A.V. dûment agréé utilisant des pièces de rechange d'origine. Cet appareil ne doit être utilisé que pour l'usage pour lequel il a été conçu: nettoyage de surfaces inertes, aspiration de substances solides qui ne sont pas inflammables ou explosives. Toute autre utilisation est à considérer comme inadaptée et dangereuse. **Cet appareil électrique ne doit pas être employé par des personnes avec des capacités psychiques, sensorielles ou mentales réduites, ou par des personnes sans expérience et sans connaissance du matériel, à moins qu'ils soient contrôlés ou instruits à l'utilisation de l'appareil par des personnes responsables de leur sûreté. Les enfants doivent être surveillés afin de s'assurer qu'ils ne jouent pas avec l'appareil.** Avant toutes opérations de manutention et d'entretien, débrancher l'appareil. Ne pas l'immerger dans l'eau. Ne pas laisser l'appareil sous tension en cas de non utilisation. Ne pas utiliser de solvants. Le non respect de ce qui précède pourrait compromettre la sécurité de l'appareil et la vôtre. Le constructeur ne pourra pas être tenu pour responsable des éventuels dommages aux personnes, animaux ou objets découlant d'une utilisation inappropriée ou d'une utilisation non conforme aux présents conseils. Pour l'écoulement suivre les lois en vigueur dans l'état. Ne pas utiliser l'appareil avec le câble d'alimentation enroulé sur le couvercle. Cet appareil est apte pour emploi collectif, par exemple en auberges, écoles, hôpitaux, usines, magasins, bureaux et en residences.

I CH

Leggere attentamente le avvertenze contenute nel presente libretto e conservarlo con cura per ulteriori consultazioni. Gli elementi dell'imballaggio (sacchetti in plastica, graffe etc.) essendo potenziali fonti di pericolo non devono rimanere alla portata di bambini, di incapaci etc. Dopo aver estratto l'apparecchio dall'imballaggio controllarne l'integrità e in caso di dubbio non utilizzarlo, come pure per eventuali riparazioni rivolgersi esclusivamente ad un centro di assistenza autorizzato dal costruttore, che garantisca l'utilizzo di ricambi originali. Il mancato rispetto di quanto sopra può compromettere la sicurezza dell'apparecchio. Prima di collegare l'apparecchio alla presa della corrente verificare che i dati elettrici riportati sulla targhetta corrispondano a quelli della rete di alimentazione. Questo apparecchio deve essere destinato per il solo uso per il quale è stato costruito ossia: pulizia di superfici inerti, aspirazione di sostanze solide non infiammabili e non esplosive. Ogni altra utilizzazione è da considerarsi impropria e pericolosa. Evitare che l'accessorio in funzione pervenga a distanza ravvicinata da organi delicati quali orecchie, bocca, occhi etc. **Questo apparecchio non deve essere utilizzato da persone (bambini inclusi) con ridotte capacità psichiche, sensoriali o mentali, oppure da persone senza esperienza e conoscenza, a meno che non siano controllati o istruiti all'uso dell'apparecchio da persone responsabili della loro sicurezza. I bambini devono essere supervisionati per assicurarsi che non giochino con l'apparecchio.** L'apparecchio quando non è in funzione non deve rimanere con la spina inutilmente collegata alla rete. Prima di effettuare qualsiasi operazione di manutenzione all'apparecchio: disinserire la spina dalla rete, non immergere l'apparecchio nell'acqua, non usare solventi. Il costruttore non può essere ritenuto responsabile per eventuali danni a persone, animali o cose, derivanti da usi impropri ed irragionevoli, comunque non conformi alle indicazioni sopra menzionate. Per la rottamazione seguire le norme vigenti nel paese. Non utilizzare l'aspiratore con il cavo di alimentazione attorcigliato sul coperchio. Questo apparecchio è adatto per l'uso collettivo, per esempio in alberghi, scuole, ospedali, fabbriche, negozi, uffici e in residence



Warnhinweise, Reccommandations importantes, Avvertenze, Warnings, Waarscuwingen, Advertencias



GB

Read carefully the instructions in this booklet and keep it handy for further reference. Failure to observe these warnings can affect the safety of the vacuum. The packaging components (plastic bags, staples, etc.) can be dangerous and must therefore be kept out of the reach of children and handicapped persons, etc. After opening the package, check to make sure that the vacuum is intact and complete. In case of any irregularity or missing pieces, as in the case of all future and eventual repairs, contact an authorized service centre which can guarantee the use of original parts. Before connecting the vacuum to electricity, make sure that the electrical specifications on the technical data label of the unit correspond to those of your electrical outlet. This unit must be used only for the specific purposes for which it has been manufactured, namely: cleaning of inert surfaces, vacuuming of solids which are non-flammable and non-explosive. Any other use must be considered improper and dangerous. Avoid bringing the attachments in close distance of delicate organs such as ears, eyes, mouth, etc. **This electrical appliance does not have to be used by persons with reduced psychic, sensory or mental abilities, or by persons without experience and without acquaintance, unless they are controlled or instructed to the use of the appliance by responsible persons of their safety. Children must be supervised in order to make sure that they do not play with the appliance.** The vacuum must not remain connected to electricity when not in use. Before carrying out any cleaning or maintenance work on the vacuum, make sure that the vacuum is not connected to electricity. Do not immerse the vacuum in water. Do not use any solvents. The manufacturer cannot be held responsible for any damage to persons, animals or objects, from the improper or unreasonable use of this vacuum, or from failure to observe the warnings in this booklet or from the failure to carry out the instructions therein. Do not use the vacuum with the power cord twisted on the cover head. This equipment can be used in several communities, as an example in lodges, schools, hospitals, factories, stores, offices and in residences.

B

NL

Gelieve de instructies in dit handboek zorgvuldig door te lezen en te bewaren. Het niet doorlezen van deze instructies kan de veiligheid van het gebruik van de machine nadelig beïnvloeden. De verpakkingsmaterialen (plastic zakken, nietjes etc.) kunnen gevaarlijk zijn en moeten buiten het bereik van kinderen en minder-validen bewaard worden. Na het openen van de verpakking, controleren of de machine intact en compleet is. In het geval van onregelmatigheden of ontbrekende onderdelen, alsmede voor alle toekomstige eventuele reparaties, contact opnemen met de technische dienst die u kan voorzien van de originele onderdelen. Alvorens de machine aan te sluiten, dient u zich te vergewissen dat u de machine aansluit op wisselstroom overeenkomstig met de elektrische aanduiding op het typeplaatje. Deze machine mag enkel en alleen aangewend worden voor hetgeen de machine bedoeld is namelijk: stofzuigen van droge oppervlakken, opzuigen van deeltjes die niet ontvlambaar en niet-explosief zijn. Ieder ander gebruik van deze machine kan als onjuist en gevaarlijk worden beschouwd. Vermijd het contact van de zuigmond met lichaamsdelen zoals oren, ogen, mond etc. **Dit elektrische apparaat mag niet gebruikt worden door personen met psychische of verstandelijke beperkingen, of door personen zonder kennis of ervaring, tenzij zij worden gecontroleerd en geïnstrueerd over het juiste gebruik van dit apparaat door personen die verantwoordelijk zijn voor de veiligheid van eerder genoemde personen. Er moet op worden toegezien dat kinderen niet met dit apparaat spelen.** Als de machine niet gebruikt wordt stekker uit het stopcontact halen. Reinigings- of onderhoudswerkzaamheden mogen alleen verricht worden als de stekker uit het stopcontact is gehaald. Laat de machine niet in contact komen met water. Maak geen gebruik van oplosmiddelen. De fabrikant kan niet aansprakelijk gehouden worden voor enige schade aan mensen, dieren of voorwerpen door onjuist gebruik van de machine of wegens het niet in acht nemen of onjuist toepassen van de instructies in deze handleiding. De machine niet gebruiken wanneer de kabel rond de stofzuigerkop is gewikkeld. Dit apparaat is geschikt voor het gebruik in kantoren, hotels, scholen, ziekenhuizen, intramurale zorginstellingen, productiebedrijven, winkels en woningen.

PL

Uważnie przeczytać zalecenia zawarte w niniejszej instrukcji i przechowywać ją na wypadek późniejszych konsultacji. Elementy opakowania (plastikowe worki, zszywki itp.), będące potencjalnym źródłem zagrożenia, należy przechowywać w miejscu niedostępnym dla dzieci i osób niepełnosprawnych itp. Po wyjęciu urządzenia z opakowania należy sprawdzić jego stan i w razie wątpliwości nie używać go. W celu ewentualnej naprawy zwrócić się wyłącznie do serwisu autoryzowanego przez producenta, który zagwarantuje zastosowanie oryginalnych części zamiennych. Zlekceważenie powyższego zalecenia może negatywnie wpłynąć na bezpieczeństwo podczas użytkowania urządzenia. Przed podłączeniem urządzenia do gniazda sieciowego sprawdzić, czy parametry elektryczne podane na tabliczce są zgodne z parametrami sieci zasilania. To urządzenie jest przeznaczone wyłącznie do użytkowania zgodnego z przeznaczeniem, czyli: czyszczenia powierzchni obojętnych, zasywania obiektów stałych niepalnych i niewybuchowych. Każde inne użytkowanie jest uznawane za nieprawidłowe i niebezpieczne. Należy unikać zbliżania włączonego urządzenia do delikatnych części ciała jak uszy, wargi, oczy itd. **Urządzenie nie powinno być użytkowane przez osoby (również dzieci) o ograniczonych zdolnościach psychicznych, sensorycznych lub umysłowych lub przez osoby nieposiadające odpowiedniego doświadczenia lub wiedzy, o ile nie będą pracowały pod nadzorem i nie będą pouczone o sposobie eksploatacji urządzenia przez osoby odpowiedzialne za ich bezpieczeństwo. Dzieci powinny pozostawać pod nadzorem, aby upewnić się, że nie bawią się urządzeniem.** Kiedy urządzenie nie jest używane, wtyczka nie powinna być podłączona do gniazda zasilania. Przed wykonaniem jakiegokolwiek czynności konserwacyjnej na urządzeniu: odłączyć wtyczkę od gniazda zasilania, nie zanurzać urządzenia w wodzie, nie używać rozpuszczalników. Producent nie ponosi odpowiedzialności za ewentualne szkody wyrządzone na osobach i zwierzętach ani na rzeczach, wynikające z niewłaściwego i nieracjonalnego użytkowania, niezgodnego z powyższymi zaleceniami. Podczas złomowania urządzenia stosować się do przepisów obowiązujących w kraju użytkowania. Nie używać ssawy z przewodem zasilania owiniętym dookoła pokrywy. To urządzenie jest przystosowane do użytkowania zespołowego, na przykład w hotelach, szkołach, szpitalach, fabrykach, sklepach i domach wczasowych.

Technical specifications, Données techniques, Dati tecnici, Datos técnicos, Dane techniczne

		FE 18
Voltage Tension électrique Voltaggio Napięcie	V Hz	220-240 50-60
Nominal power Puissance nominale Potenza nominale Moc znamionowa	kw	1.1
Water lift Depression Depressione Podciśnienie	mm/H₂O mBar kPa	2.200 220 22
Air flow Débit d'air Portata d'aria Natężenie przepływu powietrza	l/m m³/h	2700 162
Detergent tank Réservoir produit Serbatoio detergente Zbiornik detergentu	l	20
Dirty water tank Réservoir eau sale Serbatoio acqua sporca Zbiornik brudnej wody	l	18
Pressure Pression Pressione Ciśnienie	atm	3,8
Dimensions (l x w x h) Dimensions (l x p x h) Dimensioni (l x p x a) Wymiary (d x g x h)	cm	34x64x75
Cable length Longueur du câble Lunghezza cavo Długość przewodu	m	10
Noise level Niveau de bruit Livello di rumore Poziom hałasu	dB	73
Weight Poids Peso Masa	kg	16,5
Protection class Degré de protection Grado di protezione Stopień ochrony	IP	X4

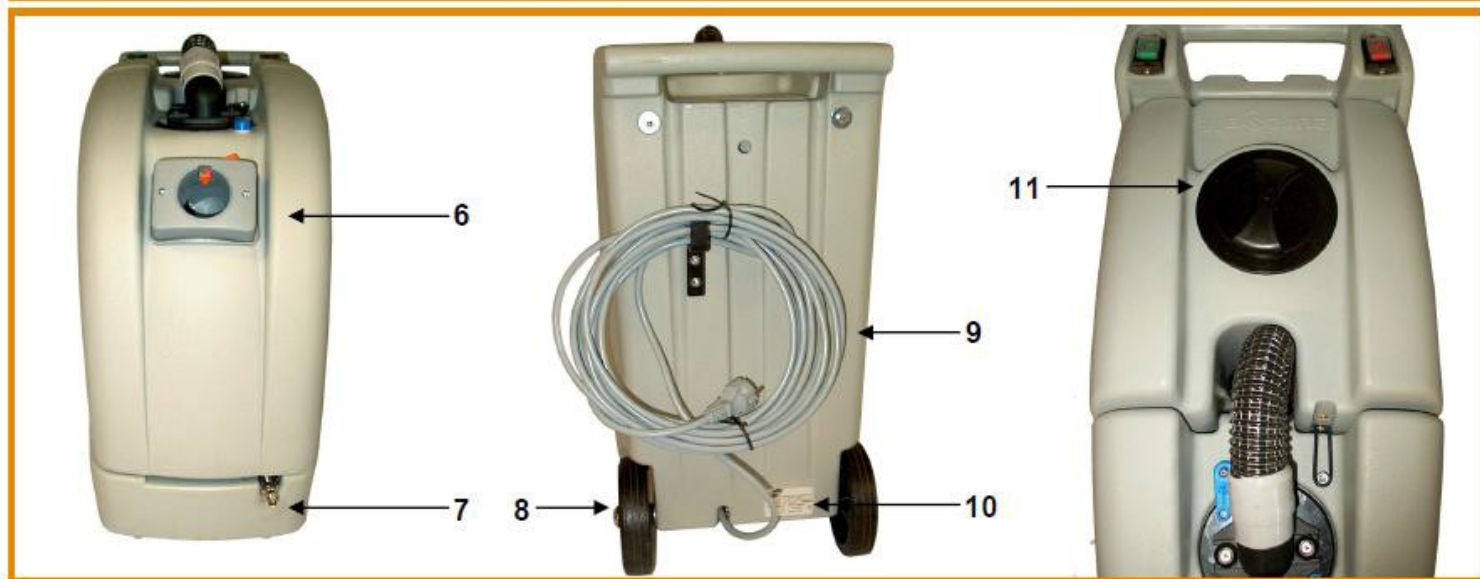
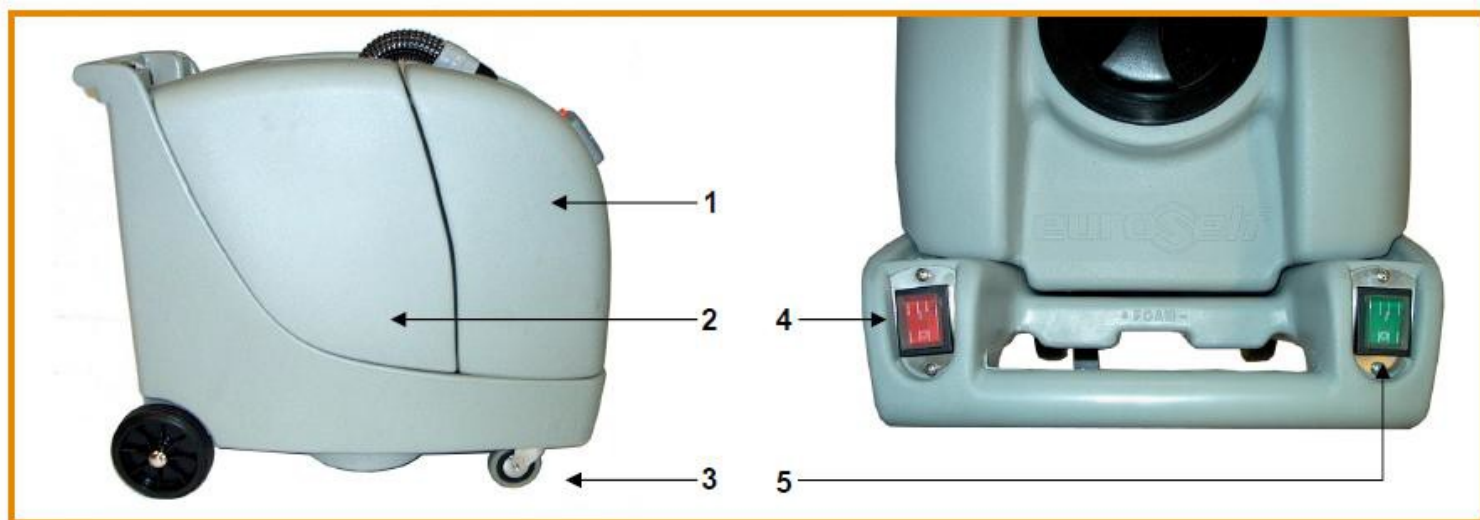

GB

1. Dirty water tank
2. Solution tank
3. Pivoting wheel
4. Switch On/Off (red)
5. Pump switch On/Off (greenLock)
6. Hose inlet
7. Water fast connection
8. Wheel
9. Main cordset
10. Label with technical datas
11. Solution tank stopper

B F CH

1. Réservoir eau sale
2. Réservoir eau propre
3. Roulettes pivotantes
4. Commutateur marche/arrêt aspiration (rouge)
5. Commutateur marche/arrêt pompe (vert)
6. Manchon d'aspiration
7. Connexion rapide eau
8. Roue fixe
9. Câble
10. Etiquette avec details techniques
11. Bouchon

I CH

1. Serbatoio acqua sporca
2. Serbatoio detergente
3. Ruota pivotante
4. Interruttore aspirazione (rosso)
5. Interruttore pompa (verde)
6. Bocchetta
7. Attacco rapido detergente
8. Ruota fissa
9. Cavo di alimentazione
10. Targhetta dati tecnici
11. Tappo serbatoio detergente

PL

1. Zbiornik brudnej wody
2. Zbiornik detergentu
3. Rolka
4. Przełącznik zasysania (czerwony)
5. Przełącznik pompy (zielony)
6. Wlot
7. Szybkozłącze detergentu
8. Koło stałe
9. Przewód zasilania
10. Tabliczka z danymi technicznymi
11. Korek zbiornika detergentu

How to use, Comment employer, Utilizzo, Użytkowanie

FILLING UP OF THE TANK , REEMPLISSAGE DU PETIT BASSIN, RIEMPIMENTO DELLA VASCHETTA, NAPEŁNIANIE ZBIORNIKA



GB: Pull the plug of the mains lead out of the socket. Pour the recommended detergent/cleaning liquid in the clean water container.

F: Vérifier si la fiche de l'appareil est débranchée du réseau électrique. Versez de nettoyant spécifique dans la cuve à eau propre. Complétez avec de l'eau chaude ou froid

I: Assicurarsi che la spina della macchina sia disinserita dalla rete di corrente. Versare del detersivo specifico nella vaschetta dell'acqua pulita. Aggiungere fino a riempimento acqua calda o fredda

PL: Upewnić się, że wtyczka maszyny jest odłączona z gniazda zasilania. Wlać specjalny detergent do zbiornika z czystą wodą. Dolewać ciepłej lub zimnej wody, aż do napelnienia

CONNECTING TUBES TO THE MACHINE, RACCORD DES TUYAUX A LA MACHINE, COLLEGAMENTO DEI TUBI ALLA MACCHINA, PODŁĄCZANIE RUR DO MASZYN

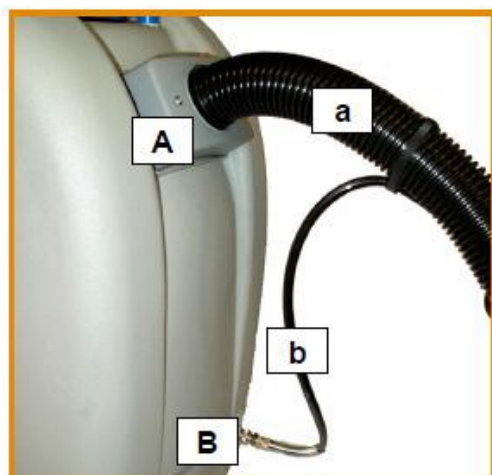

GB: Connect tube marked "a" to position marked "A" ,and connect tube marked "b" to position marked "B"

F: Branchez le tuyau "a" in "A", branchez le tuyau "b" in "B".

I: Innestare il tubo flessibile "a" nella bocchetta di aspirazione "A" ed innestare il tubo "b" nella presa "B".

PL: Włożyć giętką rurę „a” do otworu zasysania „A” i podłączyć przewód „b” do gniazda „B”.

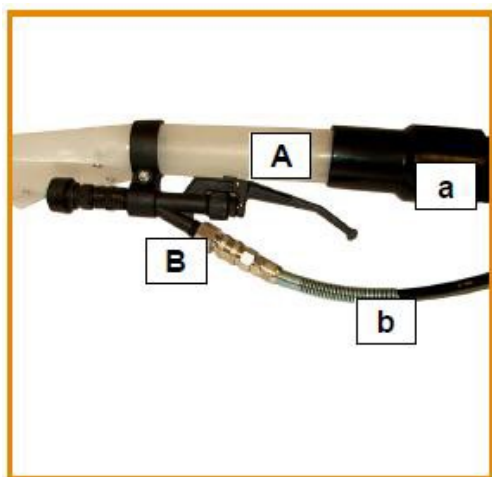

GB: Connect tube marked "a" to position marked "A" ,and connect tube marked "b" to position marked "B".

F: Branchez le tuyau "a" in "A", branchez le tuyau "b" in "B".

I: Innestare il tubo di aspirazione "a" nell'accessorio "A" ed innestare i tubo "b" nell'innesto "B".

PL: Włożyć rurę zasysania „a” do elementu „A” i przewód „b” do złącza „B”.

How to use, Comment employer, Utilizzo, Cómo utilizar
USE AS A SPRAY-EXTRACTOR, EMPLOI COMME INJECTEUR-EXTRACTEUR,
UTILIZZO COME LAVAMOQUETTE, UŻYTKOWANIE JAKO MASZYNY DO
PRANIA DYWANÓW



GB: Make sure that both the switches are in position «O». Connect the plug to the electrical outlet. Put the red switch in position «|». The machine is ready to work. With the green switch in position «|», the pump of the machine is working.

F: Vérifier si les deux interrupteurs sont en position «O». Connecter la fiche au réseau électrique. Porter l'interrupteur rouge en position «|» la machine est prête pour marcher. Avec l'interrupteur vert en position «|» la pompe de la machine est en marche.

I: Assicurarsi che entrambi gli interruttori siano in posizione «O». Collegare la spina alla rete di alimentazione. Portare l'interruttore rosso in posizione «|». La macchina e' pronta per aspirare. Con interruttore verde in posizione «|» la pompa della macchina è in funzione.

PL: Upewnić się, że obydwa przełączniki znajdują się w położeniu «O». Podłączyć wtyczkę do gniazda zasilania. Ustawić czerwony przełącznik w położeniu «|». Maszyna jest gotowa do zasysania. Przy zielonym przełączniku w położeniu «|» pompa maszyny jest uruchomiona.



GB: Put the tool on the surface to be cleaned. Press the trigger so as to allow the detergent present in the tank to get out from the nozzle of the tool.

F: Poser l'outil sur la surface à nettoyer. Presser la détente pour faire sortir le détergent du petit bassin de la buse de l'outil.

I: Appoggiare l'accessorio sulla superficie da pulire. Premere il grilletto in modo da far uscire dall'ugello dell'accessorio il detersivo presente nella vaschetta.

PL: Ustawić urządzenie na powierzchni do prania. Nacisnąć dźwignię w taki sposób, aby detergent znajdujący się w zbiorniku zaczął wypływać z dyszy urządzenia.

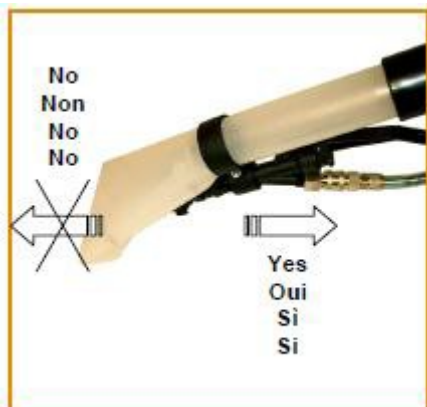

GB: Always suck towards yourselves not to rule the carpet.

F: Aspirer toujours en vers vous pour ne pas rayer la moquette.

I: Aspirare sempre verso di voi al fine di non rigare la moquette.

PL: Zawsze zasysać w kierunku do siebie, aby nie zagiąć dywanu.

How to use, Comment employer, Utilizzo, Cómo utilizar

USE AS WET VAC , EMPLOI COMME ASPIRATEUR A EAU, UTILIZZO COME ASPIRALIQUIDI, UŻYTKOWANIE JAKO SSawy PŁYNÓW



GB: It's possible to use the machine to suck liquids only, it's enough to put the green switch in the position «O» (pump not working) and the red switch in position «|».

F: La machine peut être utilisée comme aspirateur de liquides seulement, il suffit de mettre l'interrupteur vert en position «O» (pompe éteinte) et l'interrupteur rouge en position «|».

I: Si può utilizzare la macchina anche solo come aspira liquidi, basta posizionare l'interruttore verde sullo «O» (pompa spenta) e l'interruttore rosso sul «|».

PL: Maszynę można używać także jako ssawy do płynów. Wystarczy ustawić zielony przełącznik w pozycji «O» (pompa wyłączona) i czerwony przełącznik w pozycji «|».

CLEANING OF MACHINE, NETTOYAGE, PULIZIA, CZYSZCZENIE

GB: For whatever kind of cleaning and maintenance ,make sure that the cord set is not damaged in anyway (in this case, contact the nearest authorized service centre for repair or replacement). Clean the tank, do not let solid or liquid waste in the tank for long periods of time. Pour clean water into appropriate container, place vacuum tube into same container, turn on machine and let water run through the vacuum tube into the dirty water container.

F: Pour n'importe quel travail de nettoyage et entretien de l'appareil, vérifier si le câble d'alimentation est coupé ou endommagé (dans ce cas, s'adresser au service après-vente autorisé le plus proche pour le remplacement). Nettoyer le petit bassin, ne pas laisser longtemps de poussière ou d'eau à l'intérieure. Verser de l'eau propre dans le petit bassin (voir la fig.).Aspirer l'eau avec l'aspirateur pour nettoyer tout le circuit.

I: Per qualsiasi lavoro di pulizia e manutenzione dell'apparecchio assicurarsi che il cavo di alimentazione non abbia tagli o sia danneggiato (in tal caso rivolgersi al più vicino centro di assistenza autorizzato per la sostituzione). Pulire la vaschetta, non lasciare all'interno della vaschetta polvere o acqua per lunghi periodi. Versare dell'acqua pulita nella vaschetta (come da illustrazione). Aspirare l'acqua con l'aspiratore al fine di pulire tutto il circuito.

PL: Podczas wszystkich czynności czyszczenia i konserwacji urządzenia należy się upewnić, że przewód zasilania nie jest przecięty lub uszkodzony (w takim przypadku zwrócić się do najbliższego autoryzowanego serwisu w celu jego wymiany). Oczyszczyć zbiornik, nie zostawiać w zbiorniku kurzu ani wody na dłuższy czas. Włączyć czystą wodę do zbiornika (patrz rysunek). Zasysać wodę za pomocą ssawy, aż do oczyszczenia całego obwodu.

CLEARING OUT, VIDANGE, SVUOTAMENTO, VACIAR

GB: ATTENTION: The unit is equipped with a floater which interrupts the suction when the tank has reached its maximum capacity. When this occurs, remove the waste from the tank as indicated. When the machine is turned off, dismount the tank, unscrew the bottom stopper (fig. n. 1), direct the flow where you want to empty the contents (fig. n. 2). At the end of this, put again the stopper, mount the tank . The machine is ready again for working.

F: ATTENTION : L'appareil est doté d'un flotteur qui interrompt l'aspiration quand la cuve est arrivée à sa capacité maximale. Dans ce cas, enlever la saleté de la cuve suivants les indications. Quand l'aspirateur est éteint, démonter la cuve, dévisser le bouchon au dessous (fig. 1), adresser le flux où on veut vider le contenu (fig. 2).Terminé l'opération de déchargement, mettre de nouveau le bouchon, monter la cuve. La machine est prête pour marcher de nouveau.

I: ATTENZIONE : L'apparecchio e' dotato di uno speciale dispositivo che interrompe l'aspirazione quando il serbatoio è quasi pieno. Quando ciò avviene svuotare il serbatoio come indicato. Ad aspiratore spento, smontare il serbatoio dell'acqua sporca, svitare il tappo posto al di sotto (come da foto1), direzionare il getto dove si vuole scaricare il contenuto (come da foto 2). Finita l'operazione di scarico rimettere il tappo e rimontare il serbatoio . La macchina è di nuovo pronta all'uso

E: UWAGA: Maszyna jest wyposażona w specjalne urządzenie, które przerywa zasysanie, kiedy zbiornik jest bliski zapelnienia. W razie potrzeby opróżnić zbiornik zgodnie ze wskazówkami. Przy wyłączonej ssawie, zdemontować zbiornik brudnej wody, odkręcić korek umieszczony poniżej (jak na zdjęciu 1), skierować strumień do miejsca spuszczenia zawartości (jak na zdjęciu 2). Po zakończeniu operacji opróżniania, włożyć na miejsce korek i zamontować zbiornik. Maszyna jest ponownie gotowa do pracy



GB Spare parts list,

B F CH Liste des pièces détachées

I CH Parti di ricambio

PL Części zamienne

01000

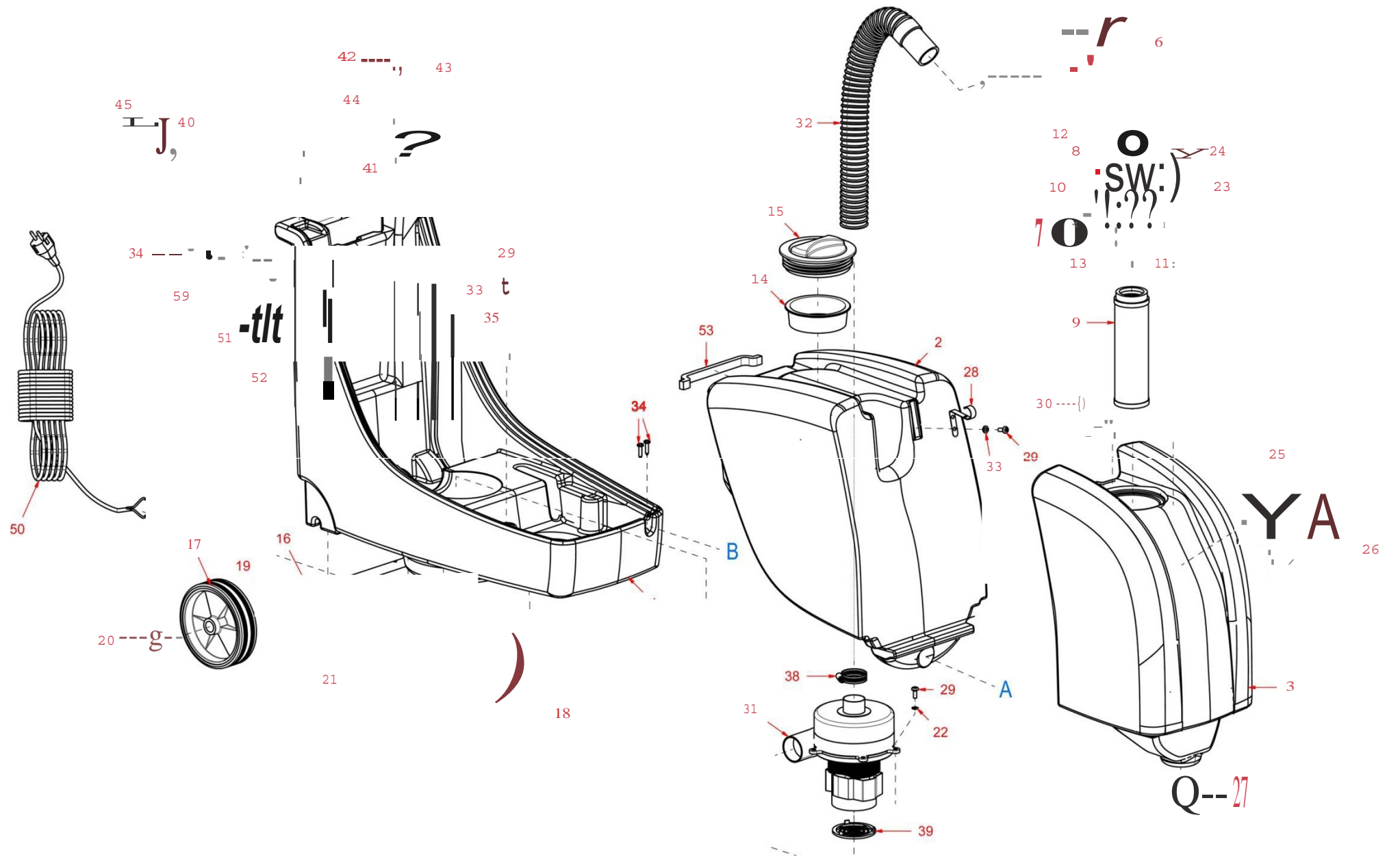

Di
 35
 Tableau, Tabella, Cuadro
)

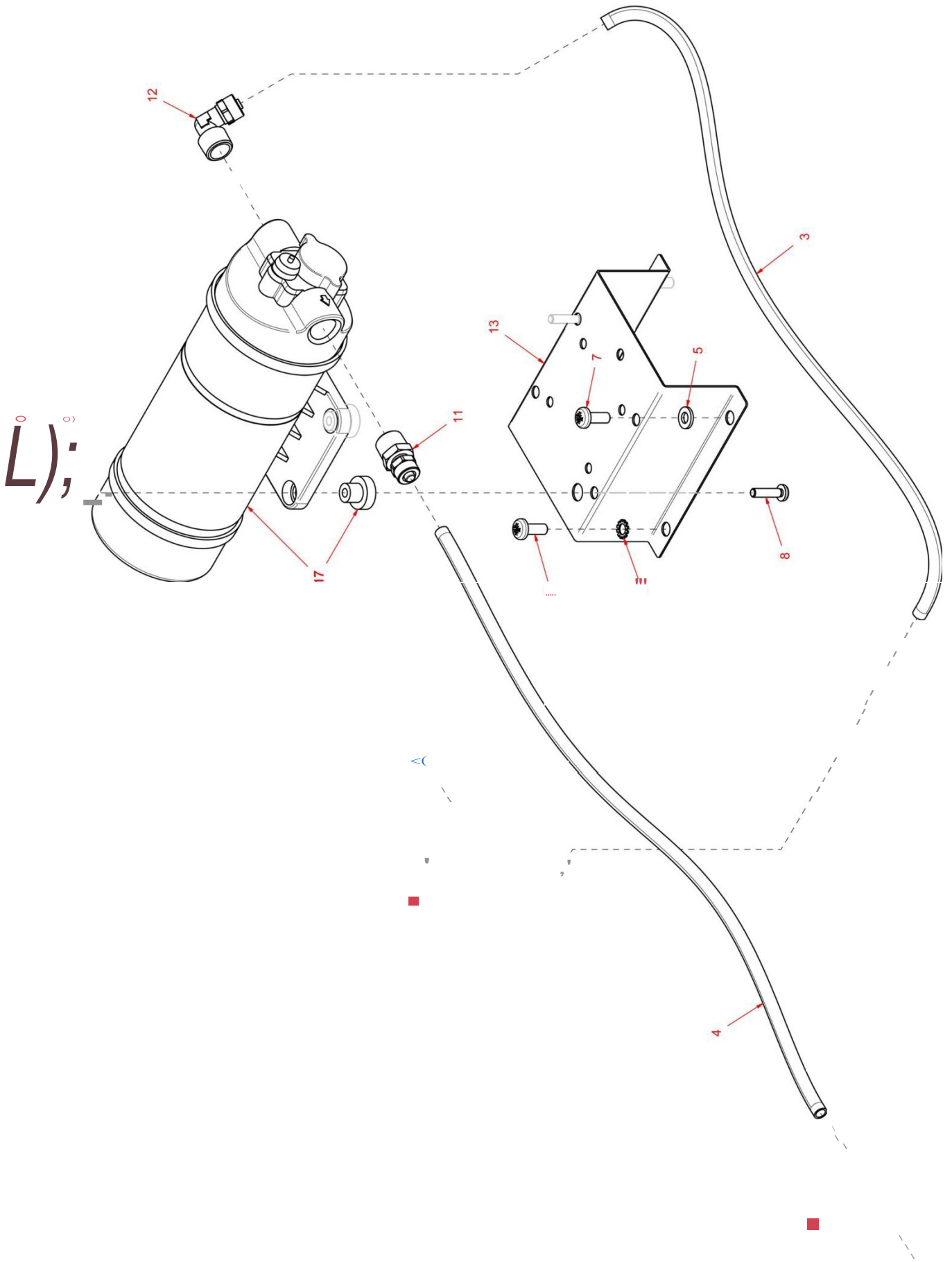

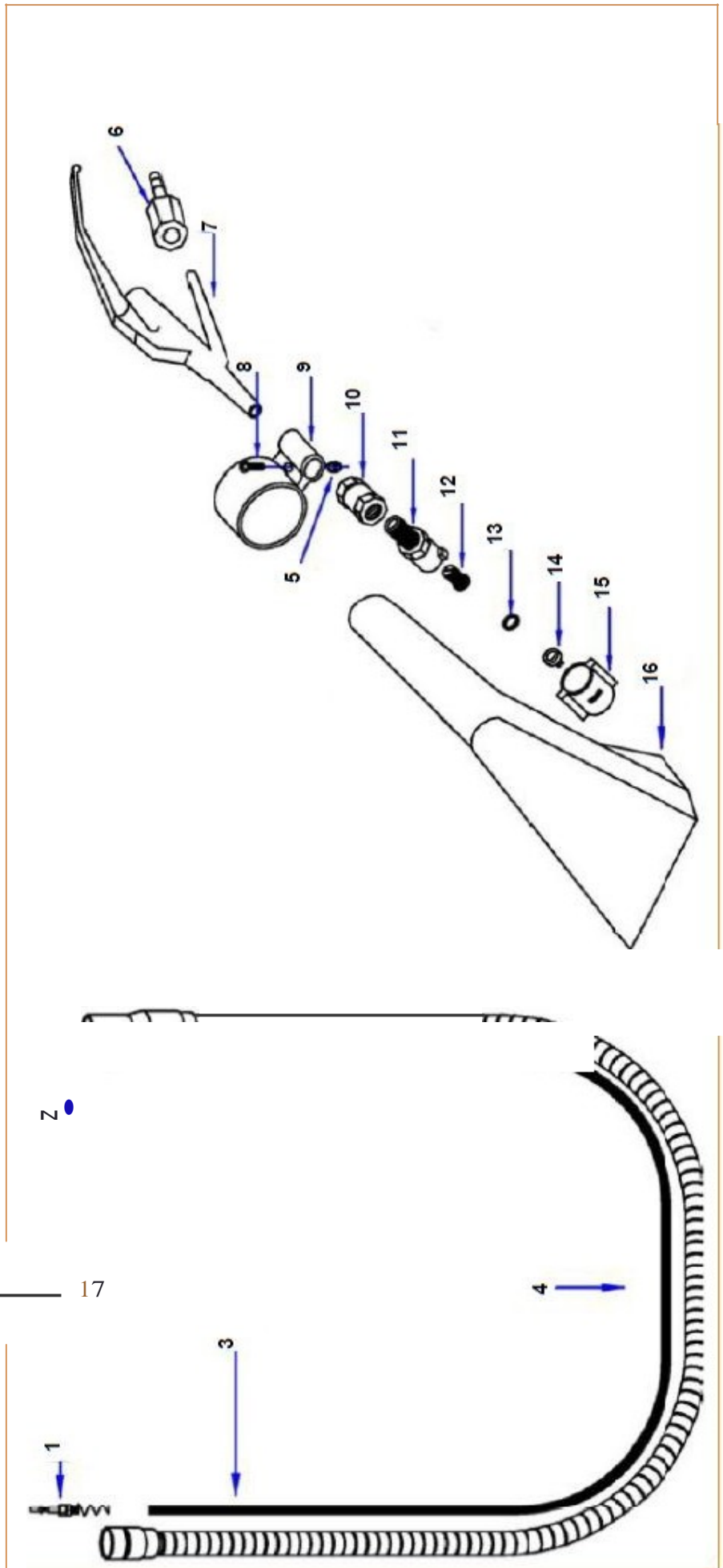

Spare parts list, Liste des pièces détachées, Parti di ricambio, Części zamienne

Table A		Table 8		Table C		Table D	
Posi.	Part No	Posi.	Part No	Posi.	Part No	Posi.	Part No
1	440522	1	440522	3	418210	1	416922
2	422036	2	422036	4	418210	2	416880
3	422037	3	422037	5	417993	3	418210
4	400127	4	400127	6	417991	4	401068
5	400250	5	400250	7	418317	5	417267
6	415803	6	415803	8	408855	6	416923
7	409081	7	409081	9	417989	7	418006
8	411822	8	411822	10	417259	8	408855
9	421862	9	421862	11	416938	9	417412
10	421867	10	421867	12	416930	10	417737
11	421868	11	421868	13	417854	11	417231
12	405908	12	405908	14	416921	12	417450
13	410287	13	410287	15	422101	13	417990
14	405416	14	405416	16	422102	14	418250
15	421834	15	421834	17	417883	15	417521
16	421835	16	421835			16	416974
17	418009	17	418009			17	204633
18	421847	18	421847				
19	409230	19	409230				
20	418142	20	418142				
21	408857	21	408857				
22	417991	22	417991				
23	400854	23	400854				
24	408513	24	408513				
25	412464	25	412464				
26	418283	26	418283				
27	418167	27	418167				
28	422524	28	422524				
29	418317	29	418317				
30	424540	30	424540				
31	422215	31	417809				
32	421851	32	421851				
33	409156	33	409156				
34	418287	34	418287				
35	421869	35	421869				
38	417416	36	417416				
39	417533	37	417533				
40	417995	38	417995				
41	421850	39	421850				
42	422105	40	422105				
43	417617	41	417617				
44	417618	42	417618				
45	422104	43	422104				
46	418277	44	418277				
48	409765	45	409765				
49	418269	46	418269				
50	417120	47	417120				
51	410327	48	410327				
52	417413	49	417413				
53	427059	50	427059				
59	421912	51	421912				
		52	417177				



GB

A. Injection/extraction carpet tool;
part no. 204551

B. Injection/extraction brush/squeegee tool;
washes and dries any kind of floor;
part no. 204697

B F CH

A. Suceur injecteur/extracteur pour tapis ;
piece no. 204551

B. Suceur injecteur/extracteur à levres et brosse
pour carrelage, plancher, etc....
piece no. 204697

I CH

A. Accessorio iniezione/estrazione per
moquette; codice 204551

B. Accessorio iniezione/estrazione a setola
e ventosa per pavimenti; codice 204697

PL

A. Element zbierający/natryskowy do
dywanów; kod 204551

B. Element zbierający/natryskowy z włosiem
i przyssawką do podłóg; kod 204697

Trouble-shooting, Possibles causes de mauvais fonctionnement,

GB

Possibili cause di cattivo funzionamento, Posibles causas de mal funcionamiento

The motor is built for maintenance free operation and does not need any particular service. The carbon brushes may need to be replaced due to normal wear and tear caused by using the vacuum cleaner over time, and they can be replaced only by our authorized service centres.

1) PROBLEM: The machine does not work. CHECK the following points:

- Check if the plug is connected to the source of electricity.
- Check if the switch is in the on position.
- The tank may be filled with liquid. If it is, empty the tank, following the instructions given in this booklet.

2) PROBLEM: The machine does not have enough suction. CHECK the following points:

- The filters may be dirty. If they are, clean or replace them, following the instructions given in this booklet.
- The suction hose may be obstructed. If it is, turn off the vacuum cleaner, and then remove the cause of obstruction.
- The tank entry may be obstructed. If it is, turn off the vacuum cleaner, and then remove the cause of obstruction. **ATTENTION!** Before performing any cleaning and maintenance on the vacuum cleaner, always disconnect the plug from the source of electricity. Make sure that the cable is not cut or damaged (if it is, apply to the nearest authorized service centre for replacement).

B

F

CH

Le moteur est conçu et construit de telle façon qu'il exige peu d'entretien; les charbons peuvent être remplacés seulement par nos services après-vente autorisés après l'usure normale due à l'utilisation.

1) SYMPTÔME: L'appareil ne fonctionne pas. Points à contrôler:

- contrôler si la prise de l'appareil est branchée dans la prise de courant
- contrôler si l'appareil a été mis en marche
- la cuve s'est remplie de liquide : vider la cuve suivant les instructions indiquées dans le manuel.

2) SYMPTÔME: L'appareil n'a pas une aspiration suffisante. Points à contrôler:

- nettoyer ou remplacer les filtres suivant les instructions du manuel.
- Le tuyau d'aspiration est obstrué; arrêter l'appareil au moyen de l'interrupteur et éliminer les parties qui obstruent le tuyau.
- L'entrée de la cuve est obstruée; arrêter l'appareil au moyen de l'interrupteur et éliminer les parties qui obstruent l'entrée de la cuve. Si aucun de ces points n'est la cause des problèmes, adressez-vous au service après-vente autorisé pour le contrôle.

ATTENTION! Débrancher toujours la prise de courant avant de faire un nettoyage ou un entretien de l'appareil. Vérifier si le câble d'alimentation n'est pas coupé ou endommagé (dans ce cas s'adresser au service après-vente autorisé le plus proche pour le remplacement).

I

CH

Il motore di aspirazione è stato progettato e costruito per funzionare senza particolare assistenza, i carboncini possono in ogni caso essere sostituiti solo dai Ns. centri di assistenza autorizzati dopo il normale consumo dovuto all'usura.

1) SINTOMO: l'apparecchio non funziona: Punti da controllare:

- Controllare se la spina è stata inserita nella presa elettrica
- Controllare se l'interruttore è acceso
- Il bidone si è riempito di liquido, svuotare il fusto seguendo le apposite istruzioni indicate nel manuale.

2) SINTOMO: l'apparecchio non ha sufficiente aspirazione: Punti da controllare:

- Pulire o sostituire i filtri seguendo le istruzioni dei manuali
- Il tubo d'aspirazione è ostruito; spegnere l'apparecchio tramite l'apposito interruttore ed eliminare le parti che ostruiscono il tubo
- La bocchetta d'aspirazione è ostruita; spegnere l'apparecchio tramite l'apposito interruttore ed eliminare le parti che ostruiscono la bocchetta..

ATTENZIONE! Togliere sempre la spina di alimentazione dalla presa elettrica prima di iniziare qualsiasi lavoro di pulizia e manutenzione dell'apparecchio. Assicurarsi che il cavo di alimentazione non abbia tagli o sia danneggiato (in tal caso rivolgersi al più vicino centro di assistenza autorizzato per la sostituzione).

PL

Silnik zasysania został tak zaprojektowany i skonstruowany, że nie wymaga specjalnej konserwacji. Szczotki węglowe mogą być wymieniane wyłącznie w autoryzowanym serwisie po normalnym czasie ich zużycia.

1) OBJAW: urządzenie nie działa: Skontrolować:

- Sprawdzić, czy wtyczka została włożona do gniazda zasilania
- Sprawdzić, czy przełącznik jest włączony
- Zbiornik może być wypełniony płynem, opróżnić zbiornik zgodnie ze wskazówkami zamieszczonymi w instrukcji.

2) OBJAW: słaba siła zasysania: Skontrolować:

- Wyczyścić lub wymienić filtry zgodnie z zamieszczonymi wskazówkami
- Rura ssąca jest zatkana; wyłączyć urządzenie za pomocą odpowiedniego przełącznika i usunąć elementy, które zatykają rurę
- Wlot zasysania jest zatkany; wyłączyć urządzenie za pomocą odpowiedniego przełącznika i usunąć elementy, które zatykają wlot.

UWAGA! Przed rozpoczęciem jakiegokolwiek czynności czyszczenia i konserwacji urządzenia zawsze wyjąć wtyczkę z gniazda zasilania. Upewnić się, że przewód zasilania nie ma przecięć ani nie jest uszkodzony (w takim przypadku zwrócić się do najbliższego autoryzowanego serwisu w celu jego wymiany).

Wiring diagram, Diagramme électrique, Schema elettrico, Schemat elektryczny

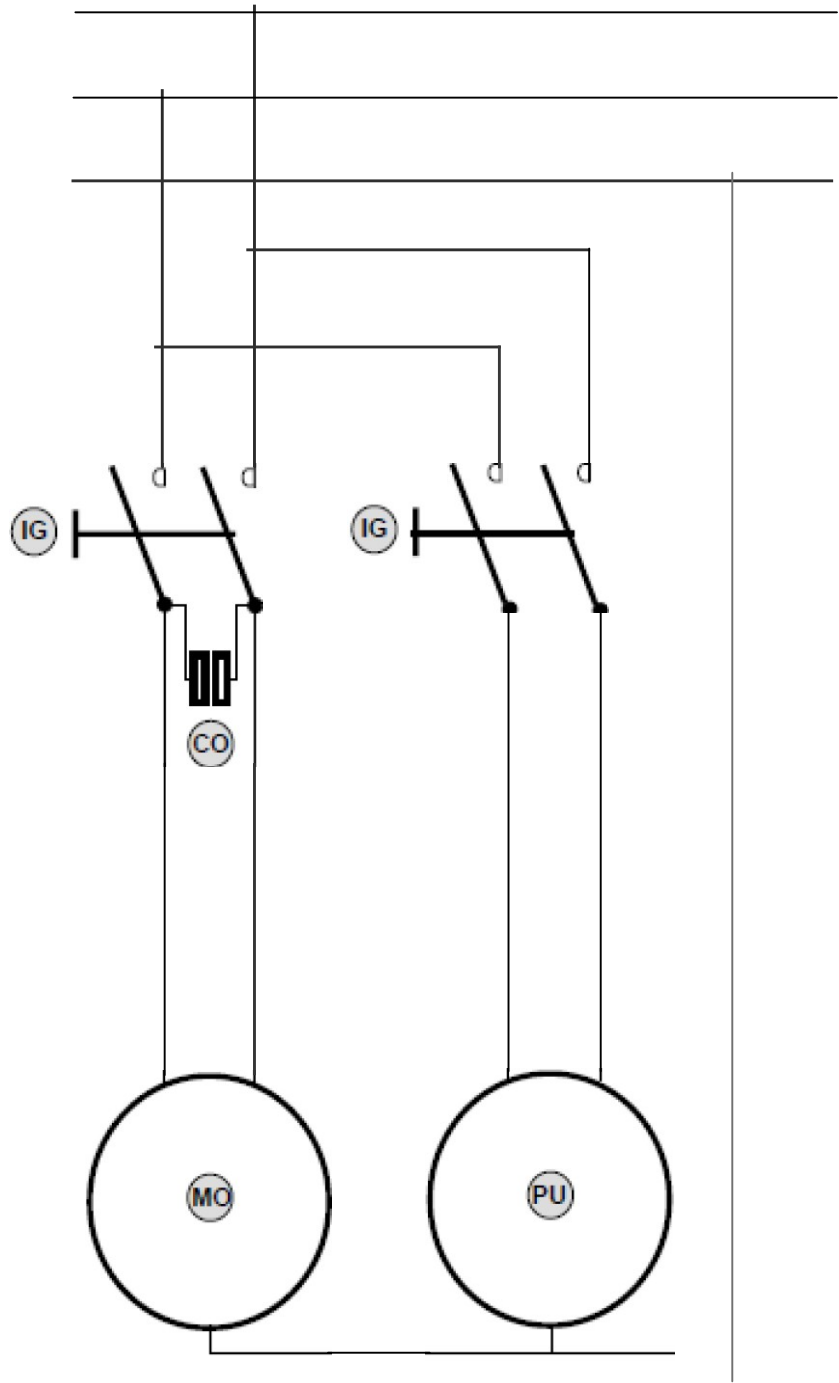

Legenda:

- IG : Two-poles switch - Interrupteur bipolaire- Interruttore bipolare- Przełącznik dwubiegunowy
- CO : Capacitar- Condensateur- Condensatore- Kondensator
- MO: Motor- Moteur- Motore- Silnik
- PU : Pump- Pompe- Pompa- Pompa

Notes, Notes, Note, Uwagi

Notes, Notes, Note, Uwagi

DECLARATION OF CONFORMITY
KONFORMITÄTSERKLÄRUNG
DECLARATION DE CONFORMITÉ
CONFORMITEITSVERKLARING
DICHIARAZIONE DI CONFORMITA'
DEKLARACJA ZGODNOŚCI



We / Wir / Nous / Wij /
La Sottoscritta /
Niżej podpisana



Fimap SpA
Via Invalidi del Lavoro, 1
37050 S. Maria di Zevio
Verona - Italy

DECLARE UNDER OUR SOLE RESPONSABILITY THAT THE PRODUCT
ERKLÄREN IN ALLEINIGER VERANTWORTUNG, DASS DAS PRODUKT
DÉCLARONS SOUS NOTRE SEULE RESPONSABILITÉ QUE LE PRODUIT
VERKLAREN IN UITSLUITENDE VERANTWOORDELIJKHEID DAT HET PRODUCT
DICHIARA SOTTO LA PROPRIA RESPONSABILITA' CHE IL PRODOTTO
DEKLARUJE NA NASZĄ WYŁĄCZNOŚĆ ODPOWIEDZIALNOŚĆ, ŻE PRODUKT

Model / Model / Modèle / Model /
Modelo / Model

FE 18

E' conforme alle direttive CEE seguenti:

to which the declaration relates is in conformity with the following standard(s) or other normative document(s):

- EN 60335-1: 2002 + A11 : 2004 + A1 : 2004 + A12 : 2006 + A2 : 2006
EN 60335-2-69: 2003 + A1 : 2004
EN 50366: 2003 + A1 : 2006

Prodotti conformi ai requisiti essenziali della direttiva B.T. 2006/95/CE
Products meeting the essential requirements of L.V.D. 2006/95/EC

- EN 61000-3-2: 2000
EN 61000-3-3: 1995 + A1 : 2001
EN 55014-1: 2000 + A1 : 2001 +A2 : 2002
EN 55014-2: 1997 + A1 : 2001

Name/Name/Nom/Naam/Nome/ Nazwisko

Giancarlo Ruffo

Position/Position/Position/Functie/Posizione/ Stanowisko

Presidente - President

Signature/Unterschrift/Signature/Handtekening/Firma/ Podpis



Date/Datum/Date/Datum/Data/ Data

9 Dicembre 2014 – 9th December 2014



Dealer's signature and stamp
Stempel und Unterschrift des Verkäufers
Cachet et signature du Distributeur
Handtekening en stempel distributeur
Timbro e firma del rivenditore
Pieczęć i podpis sprzedawcy

